

EU:n metsäkatoasetus (2023/1115)

Sami Oksa, johtaja, sidosryhmäsuhteet, UPM Fibres

Sakari Suuriniemi, päällikkö, kansainväliset metsäasiat, UPM Fibres

Agenda

- Tausta – mistä lähtökohdista edunvalvonta käynnistyi komission ehdotuksen jälkeen
- Lopputulos - mitä metsäkatoasetus käytännössä tarkoittaa



Tausta



Nykyisen EU –komission aloittaessa huomattava määrä metsiin kohdistuvia aloitteita – ilmasto- ja biodiversiteetti ohjaavat metsäpolitiikkaa



LULUCF
RED
Taksonomia
EU DR
Ennallistaminen
Maaperä

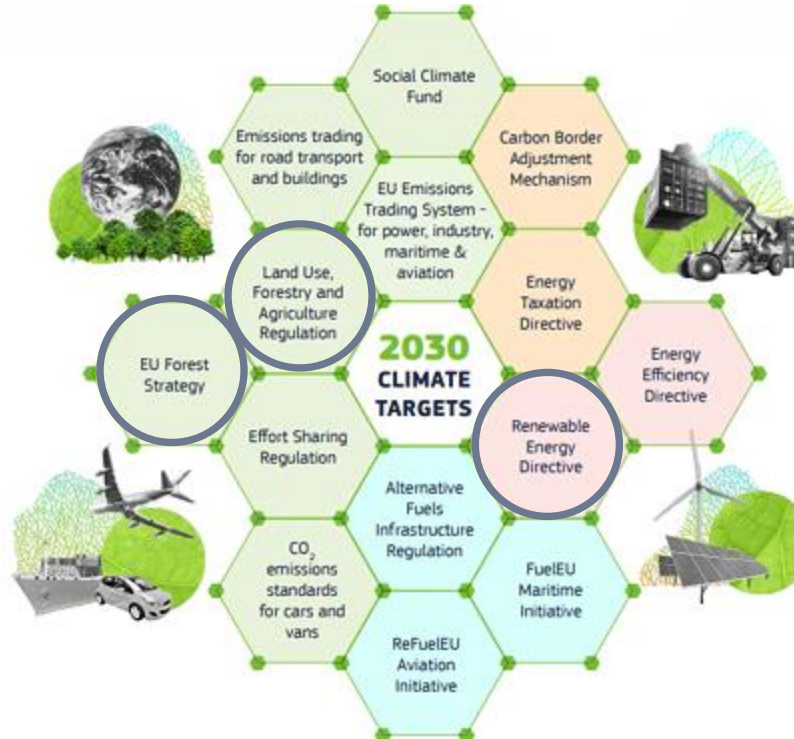

Komission aloittaessa suunnitelmissa huomattava määrä metsien käyttöön liittyviä aloitteita, joilla ajetaan, ei metsien kasvun lisäämistä, vaan nielujen ja monimuotoisuuden lisäämistä

Mihin haasteeseen metsäkatoasetus vastaa

- Vuosina 1990-2020 menetettiin koko maailmassa noin 1,8 miljoonaa neliökilometriä metsää, mikä on noin Libyan kokoinen alue
- Metsäkato ja metsien tilan heikkeneminen vauhdittavat merkittävästi ilmaston lämpenemistä ja luonnon monimuotoisuuden köyhtymistä, jotka ovat aikamme kaksi tärkeintä ympäristöhaastetta
- Soijan, naudanlihan ja palmuöljyn takia tehtävä metsien raivaus aiheuttaa 80 % globaalista metsäkadosta
- Metsäkato aiheuttaa yksinään 11 prosenttia globaaleista kasvihuonekaasupäästöistä

EUROOPAN PARLAMENTIN JA NEUVOSTON ASETUS (EU) 2023/1115,

annettu 31 päivänä toukokuuta 2023,

tiettyjen metsäkatoon ja metsien tilan heikkenemiseen liittyvien hyödykkeiden ja tuotteiden asettamisesta saataville unionin markkinoilla ja viennistä unionista sekä asetuksen (EU) N:o 995/2010 kumoamisesta

(ETA:n kannalta merkityksellinen teksti)

EU on alueena merkittävä metsäkadon aiheuttaja vaikka alueen metsäpinta-ala lisääntyy



- EU-alueen kulutus on maailmanlaajuisesti merkittävä metsäkadon ja metsien tilan heikkenemisen aiheuttaja
- Asetuksen vaikutustenarvioinnissa arvioitiin, että Unionin kulutus ja tuotanto aiheuttaisivat ilman sääntelyä pelkästään kuuden hyödykkeen osalta vuosittain noin 248 000 hehtaaria metsäkatoa
- Asetuksella pyritään minimoimaan EU:n osuus maailmanlaajuisen metsäkatoon ja metsien tilan heikentymiseen.
- Tavoitteena on myös vähentää kasvihuonekaasupäästöjä ja biologisen monimuotoisuuden vähenemistä

Change in forest area in Europe
1990-2020 in million km²

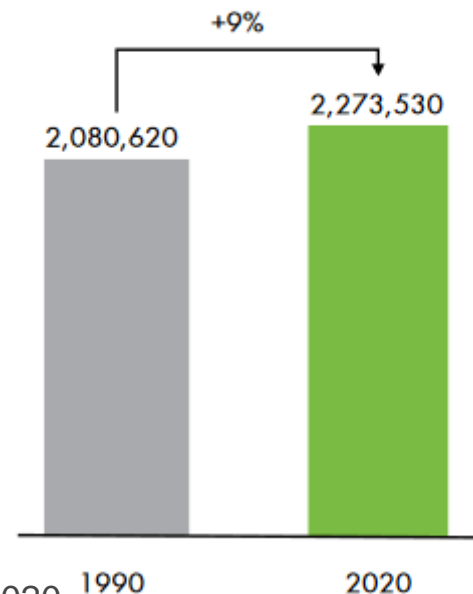

Data source: "State of the European Forests" 2020.

Asetuksen taustaa

- Osana Green Dealia EU komissio asetti tavoitteekseen suojella maailman metsiä, erityisesti primäärimetsiä, ja ennallistaa niitä
- Komission toimesta esitettiin EU:n viisi tavoitetta metsäkatoasetukselle
 - vähentää EU –alueen kulutuksen maahan kohdistuvaa jalanjälkeä ja rohkaista metsäkatovapaista toimitusketjuista tulevien tuotteiden osuuden kasvattamiseen
 - Työskennelle yhteistyössä tuottajamaiden kanssa metsiin kohdistuvien paineiden vähentämiseksi ja metsäkatovapauden osoittamiseksi
 - Vahvistaa kansainvälistä yhteistyötä metsäkadon ja metsien tilan heikkenemisen pysäyttämiseksi ja rohkaista ennallistamiseen
 - Ohjata rahoitusta kestäväen maankäytön tukemiseksi
 - Tukea läpinäkyvyyttä hankintaketjuihin

Määritelmät aiheuttivat merkittävää epävarmuutta

Komissio	Parlamentti	Neuvosto
<p>‘deforestation’ means the conversion of forest to agricultural use, whether human-induced or not</p>	<p>‘deforestation’ means conversion, whether human-induced or not, <i>of forests or other wooded land to agricultural use or to plantation forest;</i></p>	<p>Sama kuin komissiolla</p>
<p>‘forest degradation’ means <i>harvesting operations that are not sustainable and cause a</i> reduction or loss of <i>the biological or</i> economic productivity and complexity of <i>forest</i> ecosystems, <i>resulting in the long-term reduction of the overall supply of benefits from forest, which</i> includes <i>wood</i>, biodiversity <i>and other products</i> or services; + kestävä hakuun kriteerit</p>	<p>‘forest <i>and other natural ecosystem</i> degradation’ means <i>the</i> reduction or loss of <i>biological or</i> economic productivity and complexity of <i>forests and other wooded land and other natural</i> ecosystems, <i>affecting their species composition, structure or function, whether or not directly caused by humans; this</i> includes <i>illegal exploitation of forests, other wooded land or other natural ecosystems as well as the use of management practices that result in a substantial or sustained impact on their capacity to support</i> biodiversity or <i>deliver ecosystem</i> services;</p>	<p>‘forest degradation’ means structural changes to forest cover, taking the form of the conversion of primary forests into plantation forests or into other wooded land;</p>

Kestävän hakkuun kriteerit

- ‘sustainable harvesting operations’ means harvesting that is carried out considering **maintenance of soil quality** and **biodiversity** with the aim of **minimising negative impacts**, in a way that **avoids harvesting of stumps and roots**, degradation of primary forests or their conversion into plantation forests, and **harvesting on vulnerable soils**; **minimises large clear-cuts** and ensures **locally appropriate thresholds for deadwood** extraction and requirements to use **logging systems that minimise impacts on soil quality**, including **soil compaction**, and on biodiversity features and habitats;



UPM

Tulos

Metsäkatoasetus

- Asetus astui voimaan 29. kesäkuuta 2023
 - Linkki asetukseen: [EUR-Lex - 32023R1115 - EN - EUR-Lex \(europa.eu\)](#)
- Metsäkatoasetus (EUDR) korvaa aiemman puutavara-asetuksen (EUTR), ja laajentaa pakolliset asianmukaisen huolellisuuden (due diligence) velvoitteet uusiin hyödykkeisiin
- **Asetuksella on 18 kuukauden siirtymäaika → toiminnan täytyy olla asetuksen mukaista joulukuuhun 2024 mennessä**

Mitä asetuksella säädetään?

- Asianomaisia hyödykkeitä ja asianomaisia tuotteita ei saa saattaa markkinoille, asettaa saataville markkinoilla tai viedä, elleivät kaikki seuraavat edellytykset täyty:
 - ne ovat metsäkatoa aiheuttamattomia;
 - ne on tuotettu tuotantomaan asiaa koskevan lainsäädännön mukaisesti; ja
 - niistä on annettu asianmukaista huolellisuutta koskeva vakuutus.
- Tässä asetuksessa tarkoitetaan 'asianomaisilla hyödykkeillä' nautaeläimiä, kaakaota, kahvia, öljypalmua, kumia, soijaa ja **puuta**

Mitä ”metsäkatoa aiheuttamaton” tarkoittaa?

- Asianomaiset tuotteet sisältävät tai niiden ravintona on käytetty sellaisia asianomaisia hyödykkeitä tai ne on valmistettu käyttäen sellaisia asianomaisia hyödykkeitä, jotka on tuotettu maalla, joka ei ole ollut metsäkadon kohteena 31 päivän joulukuuta 2020 jälkeen
- Kun on kyse asianomaisista tuotteista, jotka sisältävät puuta tai jotka on valmistettu käyttäen puuta, **että puu on korjattu metsästä aiheuttamatta metsien tilan heikkenemistä 31. päivän joulukuuta 2020 jälkeen**

Mitä ”metsäkatoa aiheuttamaton” tarkoittaa?

- **Metsäkato:** metsän muuntamista maatalouskäyttöön riippumatta siitä, onko muutos ihmisen toiminnan aiheuttama vai ei
- **Metsien tilan heikkeneminen:** metsäpinta-alan rakenteellisia muutoksia, jotka toteutetaan
 - muuntamalla ikimetsiä tai luontaisesti uudistuvia metsiä plantaaseiksi tai muuksi puustoiseksi maaksi
 - muuntamalla ikimetsiä viljelymetsiksi

”Navettagate”

Essayah: Maa- ja metsätalousministeriö selvittänyt EU:n metsäkatoasetusta – nautakarjatilainvestoinnit voivat jatkua

maa- ja metsätalousministeriö

5.9.2023 12.10 TIEDOTE



mukaista metsäkatoa.

Maa- ja metsätalousministeriön johdolla on käyty läpi ELY-keskusten tietoon tulleiden kahden viime vuoden aikana investoineiden ja investoinnin aloittaneiden tai niitä suunnittelevien lihanauta- ja lypsykarjatilojen tilannetta EU:n metsäkatoasetuksen näkökulmasta. Tarkastelussa ei ole havaittu nautakarjatalouden rakentamisinvestointeja, jotka aiheuttaisivat metsäkatoasetuksen

Asianmukainen huolellisuus

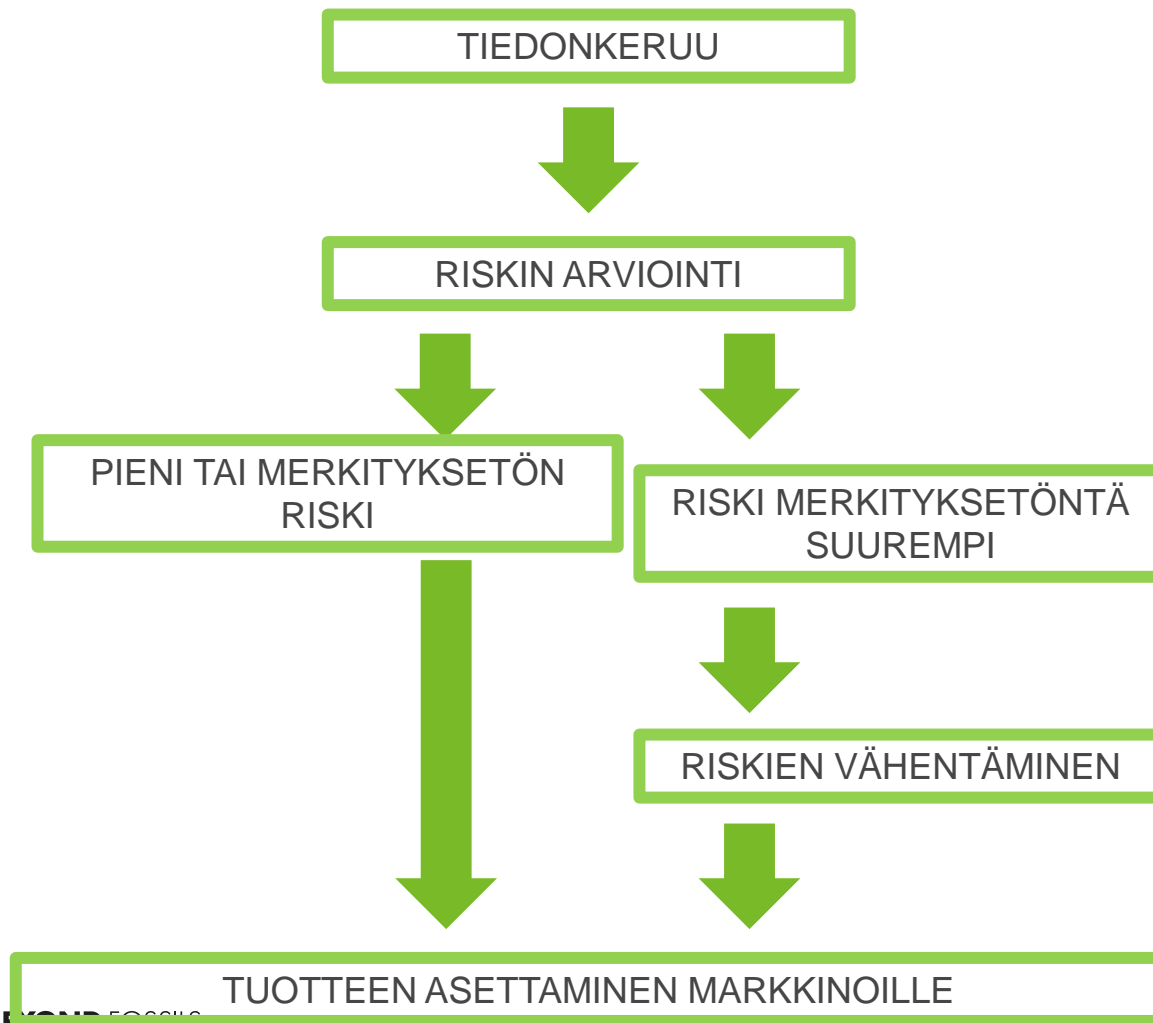

Asianmukainen huolellisuus - tietovaatimukset

- Tuotteiden kuvaus, mukaan lukien kaupp nimi ja tyyppi sekä sellaisten asianomaisten tuotteiden yhteydessä, jotka sisältävät puuta tai jotka on valmistettu käyttäen puuta, lajin yleiskielinen nimi ja täydellinen tieteellinen nimi
- Tuotteiden määrä
- Tuotantomaa ja tarvittaessa sen osat
- Kaikkien niiden **maa-alueiden maantieteellinen sijainti**, joilla asianomaiset tuotteet on valmistettu
- Tuotantopäivä tai –ajanjakso
- Sen yrityksen tai henkilön nimi, postiosoite ja sähköpostiosoite, jolta asianomaiset tuotteet on toimitettu
- Sen yrityksen, toimijan tai kauppaa käyvän nimi, postiosoite ja sähköpostiosoite, jolle asianomaiset tuotteet on toimitettu
- **Riittävän pätevät** ja todennettavissa olevat tiedot siitä, että asianomaiset tuotteet ovat metsäkatoa aiheuttamattomia
- **Riittävän pätevät** ja todennettavissa olevat tiedot siitä, että asianomaiset hyödykkeet on tuotettu tuotantomaan asiaa koskevan lainsäädännön mukaisesti

Asianmukainen huolellisuus - riskinarviointi

- Tuotteita saa asettaa markkinoille vain jos riskinarviointi osoittaa että riskiä ei ole, tai se on merkityksettömän alhainen
- Riskinarvioinnissa on otettava huomioon mm.
 - Maakohtainen riskiluokitus
 - Alkuperäiskansojen oikeudet
 - Metsäkadon ja metsien tilan heikkenemisen esiintyminen maassa
 - Tietojen luotettavuus
 - Toimitusketjun monimutkaisuus
 - Alkuperämaahan liittyvät huolenaiheet, kuten korruption määrä, lainvalvonnan puute ja kansainvälisten ihmisoikeuksien luokkaukset

Asianmukainen huolellisuus – riskien vähentäminen

- Jos riskinarviointi osoittaa että riski ei ole merkityksettömän alhainen, on toimijan suoritettava riskiä vähentäviä toimenpiteitä
- Toimenpiteet voivat sisältää:
 - Lisätietojen kerääminen
 - Riippumattomien selvitysten tai tarkastusten tekeminen

Maakohtainen riskiluokitus

- Suuri, alhainen, tai keskimääräinen riski
- Kaikkien maiden riskitaso on määritetty 29. kesäkuuta 2023 olevan keskimääräinen
- Luettelo alhaisen tai suuren riskin maista julkaistaan viimeistään 30. joulukuuta 2024
- Yksinkertaistettu asianmukaisen huolellisuuden menettely alhaisen riskin maille

Valtuutetut edustajat

- Toimija, joka on luonnollinen henkilö tai mikroyritys, voi antaa toimitusketjussa seuraavalle alempana sijaitsevalle toimijalle tai kauppa käyvälle, joka ei ole luonnollinen henkilö eikä mikroyritys, tehtäväksi toimia valtuutettuna edustajana.
- Toimijalla, joka on luonnollinen henkilö tai mikroyritys, on tällaisissa tapauksissa edelleen vastuu siitä, että asianomainen tuote on 3 artiklan mukainen
 - toimijan on annettava kyseiselle toimitusketjussa seuraavalle alempana sijaitsevalle toimijalle tai kauppa käyvälle kaikki tiedot, jotka ovat tarpeen sen varmistamiseksi, että asianmukaista huolellisuutta on noudatettu ja että riskiä ei ole havaittu lainkaan tai on havaittu vain merkityksettömän alhainen riski.
- **Metsänomistaja voi valtuuttaa puunostajaa hoitamaan asianmukaista huolellisuutta koskevan vakuutuksen puolestaan**

Seuraamukset

- Valvova viranomaisena on Ruokavirasto
- Sakko
 - sakon enimmäismäärän oltava vähintään neljä prosenttia toimijan tai kauppaa käyvän vuotuisesta unionin laajuisesta kokonaisliikevaihdosta sakkopäätöstä edeltävällä tilikaudella laskettuna
- Määräaikainen sulkeminen enintään 12 kuukauden ajaksi julkisten hankintamenettelyjen sekä julkisen rahoituksen ulkopuolelle, mukaan lukien tarjouskilpailumenettelyt, avustukset ja käyttöoikeudet
- Väliaikainen kieltäminen saattaa asianomaisia hyödykkeitä ja asianomaisia tuotteita markkinoille tai asettaa niitä saataville markkinoilla tai viedä niitä, jos kyseessä on vakava rikkomus tai toistuvat rikkomukset

Metsäsertifioinnin rooli

- PEFC ja FSC ovat aktiivisesti lobanneet Brysselissä, jotta sertifioinnin rooli huomioitaisiin metsäkatoasetuksen täytäntöönpanossa
- Molemmat järjestelmät ovat järjestäneet jäsenistölleen webinaareja ja seminaareja, ja ne ovat konsultoineet sertifikaatinhaltijoita
- Sertifioinnin rooli on osittain tunnustettu
 - Sertifiointia halutaan hyödyntää erityisesti asianmukaisen huolellisuuden tiedonkeruussa ja riskien arvioinnissa
- **Sertifiointi ei kuitenkaan ole ”green lane”**
 - Sertifiointi ei poista toimijan vastuuta asianmukaisen huolellisuuden velvoitteen hoitamisessa
 - FSC on kehittämässä vapaaehtoista lisämoduulia, joka kattaa kaikki asetuksen vaatimukset

Tämä on UPM



Puupohjaisia
raaka-aineita



Vähähiilistä
energiaa

LIIKETOIMINNOT:

UPM FIBRES
UPM ENERGY
UPM RAFLATAC
UPM SPECIALTY PAPERS
UPM COMMUNICATION PAPERS
UPM PLYWOOD
UPM BIOREFINING

55
tuotantolaitosta



17 200
työntekijää
44 maassa

UUSIUTUVIA JA KIERRÄTETTÄVIÄ TUOTTEITA:

- PAKKAAMISEEN
- ETIKETÖINTII
- KULJETUKSEEN
- SÄHKÖISTYMISEEN
- RAKENTAMISEEN
- VIESTINTÄÄN
- HYGIENIA- JA PEHMOPAPEREIHIN
- TEOLLISUUTEEN
- BIOMUOVEIHIN
- BIOLÄÄKE-TIETEeseen

10 500
asiakasta



170
miljoonaa
loppukäyttäjää
globaalisti

Asianmukaisen huolellisuuden prosessi - puunhankinta

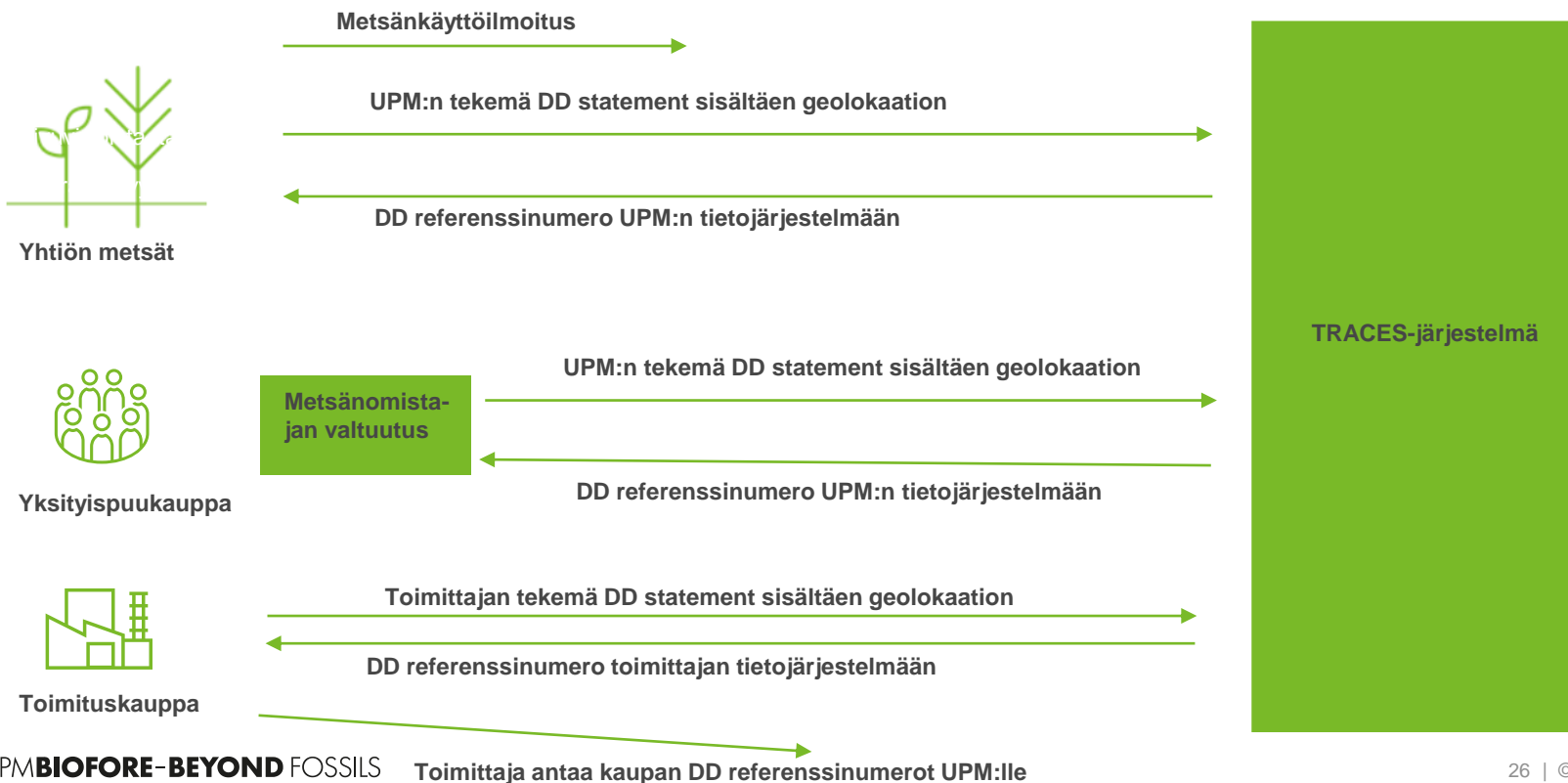

Tiedon kulkeminen kuljetusketjussa

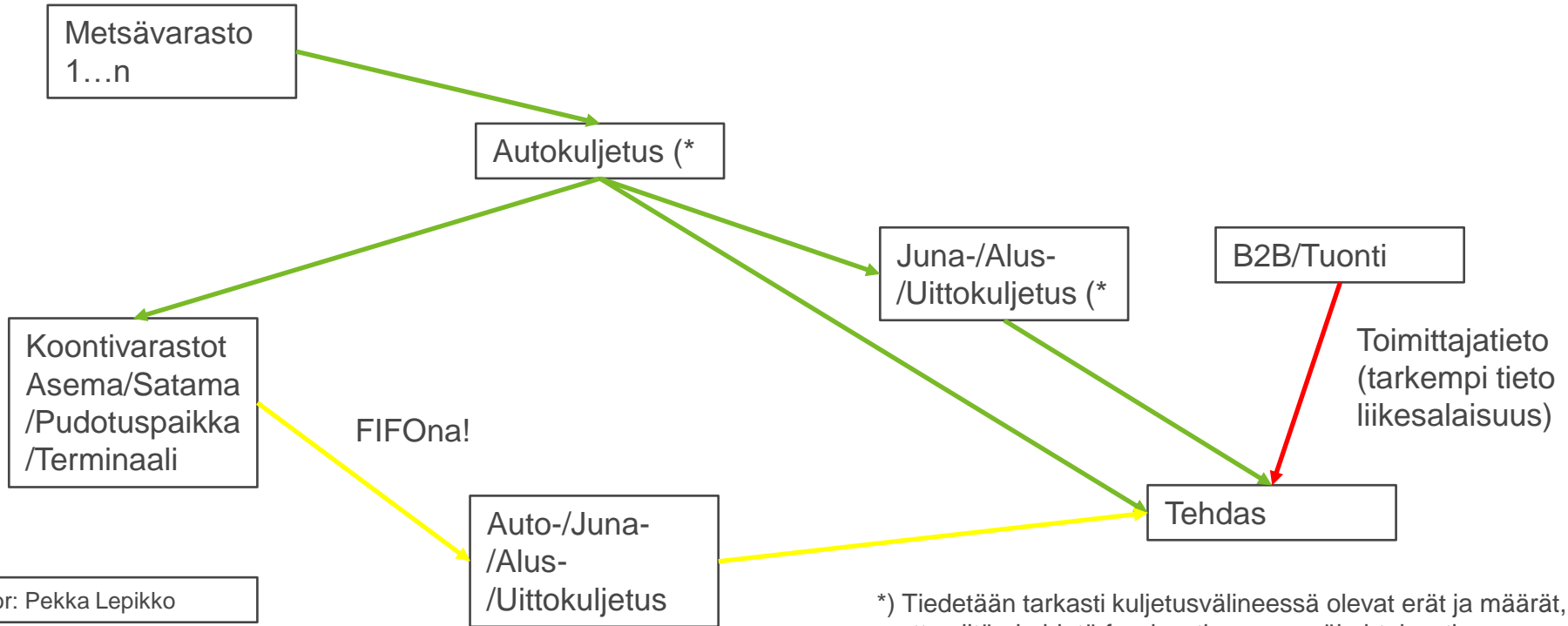

*) Tiedetään tarkasti kuljetusvälineessä olevat erät ja määrät, mutta niitä ei pidetä fyysisesti erossa eräkohtaisesti.

Asianmukaisen huolellisuuden prosessi - tuotantolaitokset

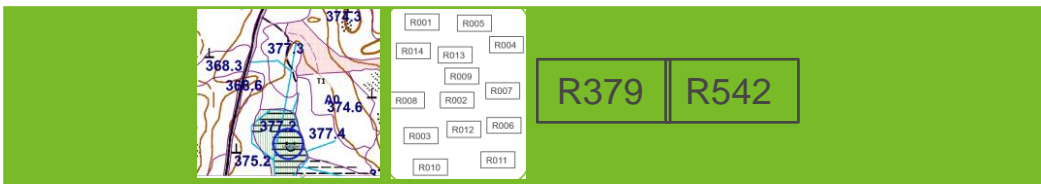
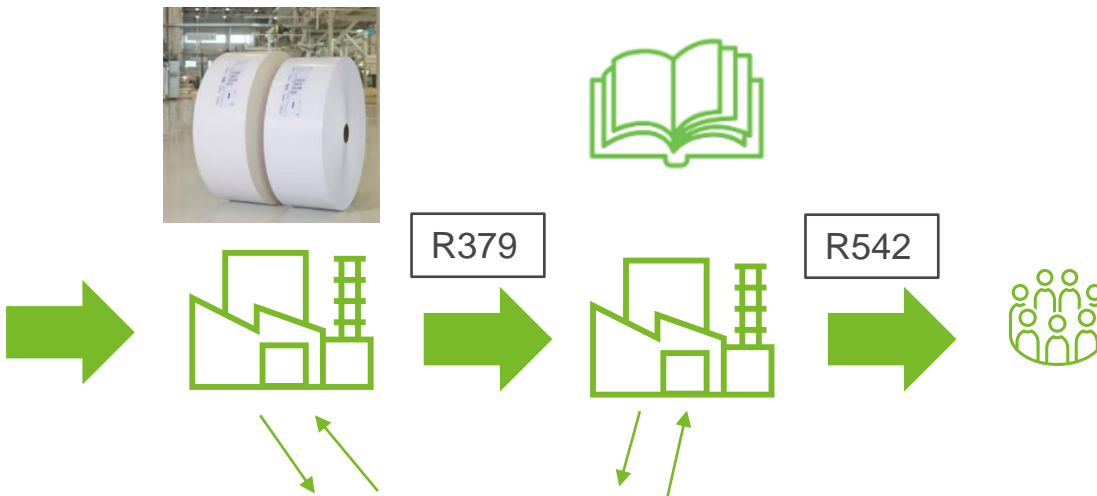
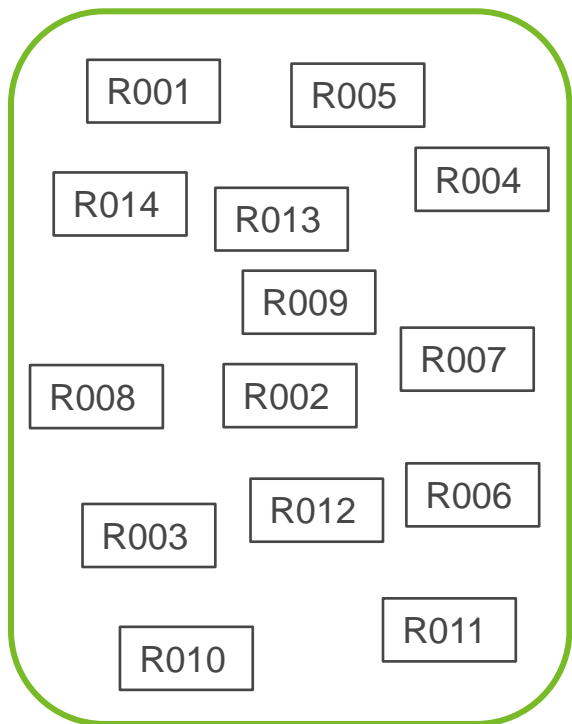

Avainasiat

- Siirtymäaika päättyy joulukuussa 2024, jonka jälkeen kaikkien asetuksen alaisten markkinoille asetettavien hyödykkeiden on täytettävä asetuksen vaatimukset
- Ikimetsien määrittely ja kartoitus
- Asianmukaisen huolellisuuden vakuutusten tekeminen ja toimittaminen viranomaisille
 - Asetuksen noudattaminen edellyttää prosessi- ja järjestelmäkehitystä
- Asetuksen yksityiskohtaisessa tulkinnassa on vielä paljon kysymysmerkkejä, **mutta valmistautuminen kannattaa aloittaa nyt**

UPM **BIOFORE**
BEYOND FOSSILS

